

F9/F10

User Manual

FIRE WALL
Security System



راهنمای نصب و راه اندازی

۴	نصب دستگاه امکانات دستگاه
۶	۱- چراغ های نمایشگر وضعیت
۶	AC-1-1
۶	BAT-2-1
۶	TEL-3-1
۶	GSM-4-1
۶	ARM-5-1
۶	S.ARM-6-1
۷	ALARM-7-1
۷	Z1,Z2,...,Z8-8-1
۷	۲- صفحه نمایش فارسی
۷	۳- صفحه کلید
۷	۴- ترمینال های ورودی / خروجی دستگاه
۷	IN1-,IN2-,...,IN6- ۱-۴
۸	IN7+,IN8+ ۲-۴
۸	INT.MIC ۳-۴
۸	EXT.MIC ۴-۴
۸	OUT1,OUT2,...,OUT7 ۵-۴
۸	TELEPHONE ۶-۴
۸	+SPK GND +SIR ۷-۴
۹	+BAT GND +AUX ۸-۴
۹	۵- سطح دسترسی کاربران
۹	۱-۵- رمز رئیس
۹	۲-۵- رمز مدیران
۱۰	۶- بخش بندی دستگاه
۱۰	۷- انواع حالت های زون
۱۰	۱-۷- حالت نرمال
۱۱	۲-۷- حالت تاخیری
۱۱	۳-۷- حالت ۲۴ ساعته
۱۱	۴-۷- حالت دینگ دانگ
۱۱	۵-۷- حالت مخفی

۱۲	۸- تاخیر صفحه کلید
۱۲	۹- زمان زون تاخیری
۱۲	۱۰- مدل تحریک تلفن کننده
۱۳	۱۰-۱- تحریک لبه (Edge)
۱۳	۱۰-۲- تحریک سطح (Level)
۱۳	۱۱- ولتاژ باتری و خروجی AUX
۱۳	۱۲- پیغام های صوتی دستگاه
۱۳	۱۳- هشدار برق شهر
۱۳	۱۴- هشدار ضعیف شدن باتری
	نحوه عملکرد دستگاه
۱۴	۱- ریموت
۱۴	۲- صفحه کلید
۱۴	۲-۱- کنترل دزدگیر
۱۴	۲-۲- برنامه ریزی دستگاه
۱۵-۱۶	سیم بندی دستگاه
۱۷	۳- پیامک
۱۷	۳-۱- کنترل دزدگیر از طریق پیامک توسط مدیران
۱۸	۳-۲- کنترل دزدگیر از طریق پیامک توسط رئیس
۱۹	۴- نرم افزار اندروید و IOS
۱۹	۵- تلفن کننده
۱۹	۶- کنترل دستگاه از طریق تلفن کننده هنگام تحریک
۱۹	ریست اضطراری رمزها
	برنامه ریزی دستگاه
۲۰	۱- تنظیمات تلفن کننده
۲۰	۱-۱- مشاهده، ذخیره و پاک کردن شماره تلفن
۲۰	۱-۲- تغییر کد شهر
۲۱	۱-۳- تغییر کد کشور
۲۱	۱-۴- تغییر تعداد زنگ پاسخ تلفن کننده (خط ثابت)
۲۱	۱-۵- تست تماس و پیامک
۲۲	۱-۶- تغییر الگوی چک کردن شارژ سیم کارت
۲۲	۱-۷- شارژ کردن سیم کارت
۲۲	۱-۸- چک کردن شارژ سیم کارت
۲۳	۱-۹- تغییر مدل تحریک

۲۳	۱-۱۰- کنترل تلفن کننده سیم کارتی
۲۳	۱-۱۱- کنترل تلفن کننده خط ثابت
۲۴	۲- تنظیمات تجهیزات بی سیم
۲۴	۲-۱- کد کردن ریموت
۲۴	۲-۲- مشاهده و پاک کردن ریموت
۲۴	۲-۳- کد کردن سنسور
۲۵	۲-۴- مشاهده و پاک کردن سنسور
۲۵	۳- تنظیمات دزدگیر اماکن
۲۵	۳-۱- تغییر خروجی صدای تحریک
۲۶	۳-۲- تغییر زمان صدای تحریک
۲۶	۳-۳- تغییر خروجی صدای قفل و باز
۲۷	۳-۴- تغییر نوع زون ها
۲۷	۳-۵- تغییر زمان تاخیر صفحه کلید
۲۷	۳-۶- تغییر زمان زون تاخیری
۲۸	۴- تنظیمات اصلی دستگاه
۲۸	۴-۱- تنظیم ساعت و تاریخ
۲۸	۴-۲- تغییر رمزها
۲۸	۴-۳- ریست کلی
۲۹	۴-۴- چک کردن سریال دستگاه
۲۹	۴-۵- چک کردن وضعیت دستگاه
۲۹	۵- تنظیمات صوتی
۲۹	۵-۱- ضبط کردن صدا
۲۹	۵-۲- چک کردن صدا
۳۰	۶- تنظیمات کار های اتوماتیک
۳۰	۷- تنظیمات خروجی ها
۳۰	۷-۱- حالت دائم
۳۰	۷-۲- حالت لحظه ای

- ۱- قبل از جازدن برد دستگاه، تمامی سیم‌ها را وارد دستگاه کنید.
- ۲- قبل از قرار دادن سیم کارت باید PINCODE آن را غیر فعال کنید.
- ۳- قبل از قرار دادن سیم کارت، حتماً از انگلیسی بودن زبان سیم کارت مطمئن شوید.
- ۴- دستگاه در جایی نصب شود که حداقل ۵۰ درصد آنتن دهی داشته باشد.
- ۵- پس از روشن کردن دستگاه جهت ثبت گارانتی و آماده به کار شدن آن، شماره موبایل رئیس باید حتماً در حافظه‌ی شماره ۱ دفترچه تلفن دستگاه ذخیره شود تا کد راه انداز از سرور به دستگاه ارسال شود و دستگاه ثبت گارانتی و راه اندازی شود.
- ⚠ برای ارسال رمز از طریق سرور حتماً باید پیامک‌های تبلیغاتی سیم کارت باز باشد و در صورت اعتباری بودن شارژ کافی داشته باشد، در غیر این صورت رمز به دستگاه نمی‌رسد.
- ⚠ اگر به هر دلیلی دستگاه ثبت گارانتی نشد و رمز به دستگاه نرسید جهت دریافت کد فعال ساز، نرم افزار دستگاه را در گوشی هوشمند نصب کرده و از داخل نرم افزار از قسمت دریافت کد فعال ساز اقدام نمایید.
- ⚠ دستگاه باید بیش از ۳۰ سانتیمتر با اشیای اطراف فاصله داشته باشد. رعایت کردن این فاصله جهت عملکرد صحیح گیرنده و خنک شدن دستگاه الزامی می‌باشد.
- ⚠ سیم‌ها را به نحوی مرتب کنید که از روی آنتن و برد دستگاه عبور نکند. دستگاه دارای چندین ورودی برای عبور سیم‌ها می‌باشد.
- ⚠ برای عملکرد بهتر گیرنده‌ی دستگاه، آنتن را تا انتها بیرون بکشید.
- ⚠ جهت آنتن دهی بیشتر شبکه موبایل می‌توان از آنتن خارجی استفاده کرد.

- صفحه نمایشگر فارسی
- منوی کاربری بسیار ساده و سخنگوی فارسی
- اطلاع شماره زون و سنسور تحریک شده از طریق ارسال پیام فارسی و پخش پیام صوتی فارسی
- پشتیبانی فرکانس 433MHz و 315MHz
- تلفن کننده سیم کارتی و خط ثابت
- ۸ زون باسیم و ۸ زون بی سیم
- ۴ بخش مستقل قابل کنترل
- کد کردن ریموت مستقل برای هر بخش
- کد کردن سنسورها در زون دلخواه
- کد کردن ۶۴ عدد سنسور بی سیم و ۲۰ عدد
- ریموت با نمایش ID و فرکانس
- مشاهده و پاک کردن ریموت ها و سنسورها به صورت دلخواه
- شماره گذاری ریموت ها و سنسورها
- کاهش سیم کشی زون های باسیم فقط با ۳ سیم
- اتصال سنسورهای باسیم تحریک + و -
- نصب میکروفن خارجی در مکان دلخواه
- خروجی آژیر و اسپیکر مستقل
- مدار شارژ باتری هوشمند
- هشدار برق شهر و ضعیف شدن باتری
- اطلاع شماره زون و سنسور تحریک شده از طریق ارسال پیام فارسی و پخش پیام صوتی فارسی
- کنترل دستگاه از طریق تماس، پیامک، نرم افزار، ریموت و صفحه کلید
- ارسال کلیه گزارش ها و هشدارهای دستگاه از طریق تلگرام (به چت شخصی، گروه و کانال)
- کنترل دستگاه در هنگام تحریک
- ۲۲ حافظه ی تلفن کننده
- ضبط ۱۷ پیام ۳۰ ثانیه ای مستقل
- تحریک لبه ای و سطحی تلفن کننده
- ۵ حالت مختلف قابل تنظیم نرمال، تاخیری، ۲۴ ساعته، دینگ دانگ و مخفی برای کلیه زونها
- نمایش وضعیت برق شهر، ولتاژ باتری و AUX، میزان آنتن دهی، وضعیت خط تلفن، دمای محیط، ساعت و تاریخ شمسی
- ارسال نتیجه کلیه عملیات ها به رئیس از طریق پیامک فارسی
- بستن زون های آزاد با دیپ سوئیچ

۱- چراغ های نمایشگر وضعیت:

AC-۱-۱

این چراغ نشان دهنده ی وضعیت برق شهر است .
قرمز ثابت: برق شهر وصل است.
قرمز چشمک زن: برق شهر ضعیف است.
خاموش: برق شهر قطع می باشد.

BAT-۲-۱

این چراغ نشان دهنده ی وضعیت باتری دستگاه است .
سبز ثابت : باتری کاملا شارژ شده است .
سبز چشمک زن: باتری در حال شارژ شدن می باشد .
قرمز ثابت : شارژ باتری کم می باشد .
قرمز چشمک زن: شارژ باتری خیلی خیلی کم یا باتری خراب است.

TEL-۳-۱

روشن بودن این چراغ نشان دهنده ی وصل بودن خط تلفن ثابت متصل به دستگاه است.
⚠ توجه شود که چراغ دیگری نیز روی برد دستگاه قرار دارد که اتصال خط تلفن ثابت را به صورت سخت افزاری بررسی می کند.

GSM-۴-۱

این چراغ نشان دهنده ی وضعیت آنتن دهی شبکه موبایل می باشد .

ARM-۵-۱

این چراغ در حالت فعال (ARM) به صورت ثابت روشن است و هنگامی که دستگاه در حال فعال شدن است به صورت چشمک زن می باشد.
⚠ توجه شود که این چراغ هنگامی روشن می شود که کلیه بخش های دزدگیر فعال (ARM) شده باشند.

S.ARM-۶-۱

این چراغ در حالت نیمه فعال (SEMI.ARM) به صورت ثابت روشن و هنگامی که دستگاه

در حال نیمه فعال شدن (فعال شدن یک بخش) است به صورت چشمک زن می باشد.  توجه شود که اگر فقط یک بخش نیز فعال شده باشد این چراغ روشن می باشد.

ALARM-۷-۱

این چراغ هنگام تحریک دستگاه روشن می شود و پس از DISARM شدن دستگاه به صورت چشمک زن عمل می کند تا تحریک روی داده شده را به اطلاع کاربر برساند.  برای پاک شدن حافظه ی ALARM کافیسست دستگاه یکبار ARM و سپس DISARM شود.

Z1,Z2,...,Z8-۸-۱

این چراغ ها روی برد دستگاه قرار دارند و با تحریک هر زون (باز شدن مدار آن) چراغ زون مربوطه روشن شده و با قطع شدن تحریک خاموش می شود.  توجه شود که این چراغ ها صرفاً جهت تست مدار سخت افزاری زون ها می باشد.

۲- صفحه نمایش فارسی:

جهت سهولت در نمایش تنظیمات و مشاهده ی پیغام های دستگاه از یک نمایشگر LCD فارسی روی درب دستگاه استفاده شده است.

۳- صفحه کلید:

جهت ورود به منوی تنظیمات و کنترل دستگاه می توان از صفحه کلید روی درب دستگاه استفاده کرد.

۴- ترمینال های ورودی / خروجی دستگاه:

IN1-,IN2-,...,IN6- ۱-۴

زون های ۱ تا ۶ سیم دار دستگاه، قابلیت اتصال سنسور ها با تحریک منفی (-) را دارند.

 توجه شود که این زون ها به صورت NC عمل کرده و برای بستن هر یک باید دیپ سوئیچ مربوطه را در وضعیت ON قرار داد.

۴-۲- IN7+, IN8+

زون های ۷ و ۸ باسیم دستگاه، قابلیت اتصال سنسورها با تحریک مثبت (+) را دارند.  توجه شود که این زون ها به صورت NC عمل کرده و برای بستن هر یک، باید دیپ سوئیچ مربوطه را در وضعیت ON قرار داد.

۴-۳- INT.MIC

جهت اتصال میکروفن روی درب دستگاه از این کانکتور استفاده شده است.

۴-۴- EXT.MIC

جهت شنود صدای محیط در نقاطی خاص توسط میکروفن سیم دار می توان از این کانکتور استفاده کرد.

 توجه شود هنگامی که میکروفن خارجی به دستگاه وصل شود میکروفن روی درب از مدار خارج می شود.

 میکروفن خارجی دارای فیش 2.5mm mono قابلیت اتصال به دستگاه را دارد.

۴-۵- OUT1, OUT2, ..., OUT7

دستگاه F10 دارای ۷ خروجی مستقل می باشد که توسط آن ها می توان لوازم برقی مورد نیاز را کنترل کرد.

 خروجی ها به وسیله ی رله کنترل می شوند و می توان وسایل برقی تا توان 220V AC/7A را مستقیماً به آن ها وصل کرد.

 این خروجی ها قابلیت کارکرد به مسـورت لحظه ای و دائم را دارند که قابل برنامه ریزی می باشد.



۴-۶- TELEPHONE

جهت اتصال خط تلفن ثابت به تلفن کننده می توان از این سوکت استفاده کرد.

۴-۷- +SPK GND +SIR

جهت اتصال اسپیکر خارجی می توان از کانکتور +SPK GND و جهت اتصال آژیر می توان از کانکتور +SIR GND استفاده کرد.



۴-۸- +BAT GND +AUX

- جهت اتصال باتری بک آپ می توان از کانکتور +BAT GND استفاده کرد.
- جهت تامین تغذیه سنسورهای باسیم می توان از کانکتور GND +AUX استفاده کرد.
- مدار شارژ باتری با یک فیوز شیشه ای 4A حفاظت شده است. 
- مدار تغذیه AUX با یک فیوز شیشه ای 0.5A حفاظت شده است. 
- در صورت سوختن فیوز AUX دستگاه تحریک می شود. 





۵- سطح دسترسی کاربران :

دستگاه دارای ۵ رمز مستقل جهت کنترل دزدگیر و برنامه ریزی آن می باشد.

۵-۱- رمز رئیس (Admin):

- رئیس کاربر اصلی دستگاه است که به کمک رمز خود می تواند کلیه بخش های دزدگیر را کنترل و همچنین می تواند وارد تنظیمات دستگاه شود و آن را برنامه ریزی کند. در ضمن گزارش کلیه عملیات های دستگاه به رئیس ارسال می گردد.
- دستگاه می تواند حداکثر ۴ رئیس داشته باشد. (حافظه ۱ تا ۴) 
- رمز همه رئیسان مشترک بوده و در حالت پیش فرض 000000 می باشد. 
- شماره موبایل رئیس باید در حافظه ی شماره ۱ دفترچه تلفن دستگاه ذخیره شده باشد. 

۵-۲- رمز مدیران (Managers):

- دستگاه دارای ۴ رمز مستقل برای مدیران می باشد که توسط آن می توانند بخش خود را کنترل کنند.
- مدیران با رمز خود می توانند از طریق صفحه کلید، تلفن، پیامک و نرم افزار دستگاه را کنترل کنند. 
- مدیران نمی توانند وارد منوی تنظیمات دستگاه شوند. 
- شماره موبایل مدیران لازم نیست در دفترچه تلفن دستگاه ذخیره شده باشد. 
- رمز مدیران در حالت پیش فرض 111111 و 222222 و 333333 و 444444 می باشد. 
- مدیر ۱ مدیر ۲ مدیر ۳ مدیر ۴
- جهت تغییر هر یک از رمزها به بخش تنظیمات اصلی مراجعه فرمائید. 

رمز اولیه	تنظیمات	بخش ۴	بخش ۳	بخش ۲	بخش ۱	سطح دسترسی
000000	✔	✔	✔	✔	✔	رئیس
111111	✘	✘	✘	✘	✔	مدیر ۱
222222	✘	✘	✘	✔	✘	مدیر ۲
333333	✘	✘	✔	✘	✘	مدیر ۳
444444	✘	✔	✘	✘	✘	مدیر ۴

۶- بخش بندی دستگاه :

دستگاه دارای ۸ زون می باشد که به ۴ بخش تقسیم شده اند . بنابراین هر یک از بخش ها شامل ۲ زون می شود که می توان آن ها را توسط چهار مدیر مستقل و چهار رئیس کنترل کرد.

⚠ کلیه توضیحات فوق شامل زون های بی سیم نیز می شود.

⚠ رئیس کلیه بخش ها و مدیر فقط بخش مربوط به خود را می تواند کنترل کند.

⚠ در صورت فعال بودن کلیه بخش ها چراغ ARM و در صورتی که برخی از بخش ها فعال باشند چراغ S.ARM روشن می شود.

زون ۸	زون ۷	زون ۶	زون ۵	زون ۴	زون ۳	زون ۲	زون ۱	زون
بخش ۴		بخش ۳		بخش ۲		بخش ۱		بخش

۷- انواع حالت های زون :

هر یک از زون های دزدگیر اماکن را می توان به حالت های مختلفی تنظیم کرد:

⚠ جهت تغییر عملکرد هر یک از زون ها به بخش تنظیمات دزدگیر اماکن مراجعه فرمائید.

۷-۱ - حالت نرمال:

چنانچه یک بخش دارای زون نرمال باشد، در صورت فعال شدن (SEMI.ARM/ARM)

آن بخش، این زون می تواند تحریک شود.

۷-۲- حالت تاخیری:

چنانچه یک بخش دارای زون تاخیری باشد، در صورت فعال (SEMI.ARM/ARM) شدن آن بخش، این زون با یک تاخیر می تواند تحریک شود.

⚠ زمان زون تاخیری در منوی دزدگیر امکان قابل برنامه ریزی می باشد.

⚠ از این حالت می توان برای غیر فعال کردن (DISARM) دزدگیر بدون ریموت استفاده کرد به طوریکه کاربر پس از ورود به محل فرصت دارد دستگاه را از طریق صفحه کلید غیر فعال (DISARM) کند.

۷-۳- حالت ۲۴ ساعته:

چنانچه یک بخش دارای زون ۲۴ ساعته باشد، در تمامی ساعات، در صورت فعال بودن (SEMI.ARM/ARM) و یا غیر فعال بودن (DISARM) آن بخش، این زون می تواند مشابه حالت نرمال تحریک شود.

⚠ از این زون می توان جهت اتصال پدال یا دکتور اعلام حریق یا سرقت استفاده کرد.

۷-۴- حالت دینگ دانگ:

چنانچه یک بخش دارای زون دینگ دانگ باشد، در صورت فعال شدن (SEMI.ARM/ARM) آن بخش، این زون می تواند مشابه حالت نرمال تحریک شود و در صورت غیر فعال بودن (DISARM) آن بخش، تنها یک صدای زنگ پخش می شود.

⚠ از این زون می توان جهت اطلاع رسانی ورود افراد ناشناس استفاده کرد.

۷-۵- حالت مخفی

چنانچه یک بخش دارای زون مخفی باشد، در صورت فعال بودن (SEMI.ARM/ARM) آن بخش، این زون می تواند مشابه حالت نرمال تحریک شود و در صورت غیر فعال بودن (DISARM) آن بخش نیز می تواند تحریک شود و بدون پخش صدای بلندگو و آژیر تنها با شماره حافظه های ۲۱ و ۲۲ (مخفی) تماس گرفته و پیغام صوتی مربوطه پخش می شود.

⚠ از این زون می توان جهت اتصال پدال اعلام سرقت استفاده کرد.

حالت مخفی	حالت دینگ دانگ	حالت ۲۴ ساعته	حالت تأخیری	حالت نرمال	
فعال	فعال	فعال	با تأخیر فعال	فعال	زون در وضعیت ARM
حافظه ۲۱ و ۲۲ فعال فقط تماس	پخش صدای زنگ	فعال	غیرفعال	غیرفعال	زون در وضعیت DISARM

۸- تاخیر صفحه کلید:

تأخیر صفحه کلید زمانی است که کاربر در صورت فعال/نیمه فعال کردن (SEMI.ARM/ARM) دستگاه از طریق صفحه کلید فرصت دارد تا محل را ترک کند. این زمان قابل برنامه ریزی می باشد.

⚠ از این حالت می توان جهت فعال/نیمه فعال کردن (SEMI.ARM/ARM) دزدگیر بدون ریموت استفاده کرد.

⚠ جهت تغییر زمان تأخیر صفحه کلید به بخش تنظیمات دزدگیر امکان مراجعه فرمایید.

۹- زمان زون تأخیری:

زمان زون تأخیری برای زون هایی در نظر گرفته شده که به صورت تأخیری تنظیم شده اند. زون های تأخیری پس از فعال کردن بخش مربوطه و گذشت زمان زون تأخیری وارد مدار می شوند، این زمان قابل برنامه ریزی می باشد.

⚠ از این حالت می توان جهت غیر فعال کردن (DISARM) دزدگیر بدون ریموت استفاده کرد به طوریکه کاربر پس از ورود به محل فرصت دارد دستگاه را از طریق صفحه کلید غیر فعال (DISARM) کند.

⚠ جهت تغییر زمان زون تأخیری به بخش تنظیمات دزدگیر امکان مراجعه فرمایید.

۱۰- مدل تحریک تلفن کننده:

تلفن کننده پس از تحریک دزدگیر شروع به ارسال پیامک و برقراری تماس با تمامی شماره های موجود در دفترچه تلفن می کند.

۱۰-۱- تحریک لبه (Edge):

در این حالت در صورت غیر فعال کردن (DISARM) دستگاه نیز، تلفن کننده تمام شماره های موجود در دفترچه تلفن را شماره گیری می نماید.

۱۰-۲- تحریک سطح (Level):

در این حالت در صورت غیر فعال کردن (DISARM) دستگاه، تلفن کننده شماره گیری را متوقف می کند.

جهت تغییر مدل تحریک به بخش تنظیمات تلفن کننده مراجعه فرمائید. 

۱۱- ولتاژ باتری و خروجی AUX:

در این دستگاه ولتاژ دقیق باتری دستگاه، خروجی AUX و وضعیت برق دستگاه را می توان چک کرد.

جهت چک کردن مقادیر فوق به بخش تنظیمات اصلی دستگاه مراجعه فرمایید. 

۱۲- پیغام های صوتی دستگاه:

برای هر یک از زون های بی سیم، باسیم و برای حالت مخفی می توان به صورت مستقل ۳۰ ثانیه صدا ضبط کرد که هنگام تحریک دستگاه برای مخاطب مورد نظر از طریق تماس پخش خواهد شد.

برای کلیه زون های بی سیم و باسیم یک پیغام پیش فرض نیز وجود دارد که زون تحریک شده را اعلام می کند.

۱۳- هشدار برق شهر:

دستگاه قابلیت اعلام وضعیت برق شهر در سه حالت وصل، قطع و ضعیف را دارد. دستگاه پیامک هشدار برق شهر را به رئیس ارسال می کند.

۱۴- هشدار ضعیف شدن باتری:

در صورت قطع برق دستگاه و ضعیف شدن باتری، پیامک هشدار ضعیف شدن باتری به رئیس ارسال می شود.

۱- ریموت:

از ریموت می توان صرفاً جهت کنترل دزدگیر توسط رئیس و مدیر استفاده کرد.

E	D	C	B	A	کلید ریموت
فعال کردن بخش ۳	فعال کردن بخش ۲	فعال کردن بخش ۱	غیر فعال کردن کل بخش ها	فعال کردن کل بخش ها	ریموت رئیس
-----	-----	-----	غیر فعال کردن بخش N	فعال کردن بخش N	ریموت مدیر

از طریق ریموت رئیس نمی توان بخش ۴ را بطور مجزا فعال کرد. 

از طریق ریموت رئیس نمی توان یک بخش را به تنهایی غیرفعال (DISARM) کرد. 

۲- صفحه کلید:

جهت کنترل دزدگیر و برنامه ریزی دستگاه می توان از صفحه کلید استفاده کرد.

۱-۲- کنترل دزدگیر:

دستور	عملیات کنترلی
ARM → 000000	فعال کردن کلیه بخش ها
DISARM → 000000	غیرفعال کردن کلیه بخش ها
S.ARM → 000000 → DN √ یا UP ∘ → ENT >	فعال کردن یک بخش
S.ARM → NNNNNN	فعال کردن بخش N
DISARM → NNNNNN	غیر فعال کردن بخش N

منظور از NNNNNN رمز مدیر بخش N می باشد. 

منظور از 000000 رمز رئیس می باشد. 

۲-۲- برنامه ریزی دستگاه:

۱-۲-۲- جهت ورود به منوی تنظیمات دستگاه، ابتدا قفل صفحه کلید را باز کنید.

۲-۲-۲- پس از باز کردن قفل صفحه کلید، به کمک کلید های UP ∘ یا DN √ منوی مورد نظر را انتخاب کنید.

۲-۲-۳- به کمک کلید ENT وارد منوی مورد نظر شده و تنظیمات دلخواه را انجام دهید.

سیم بندی دستگاه

سیم بندی دستگاه

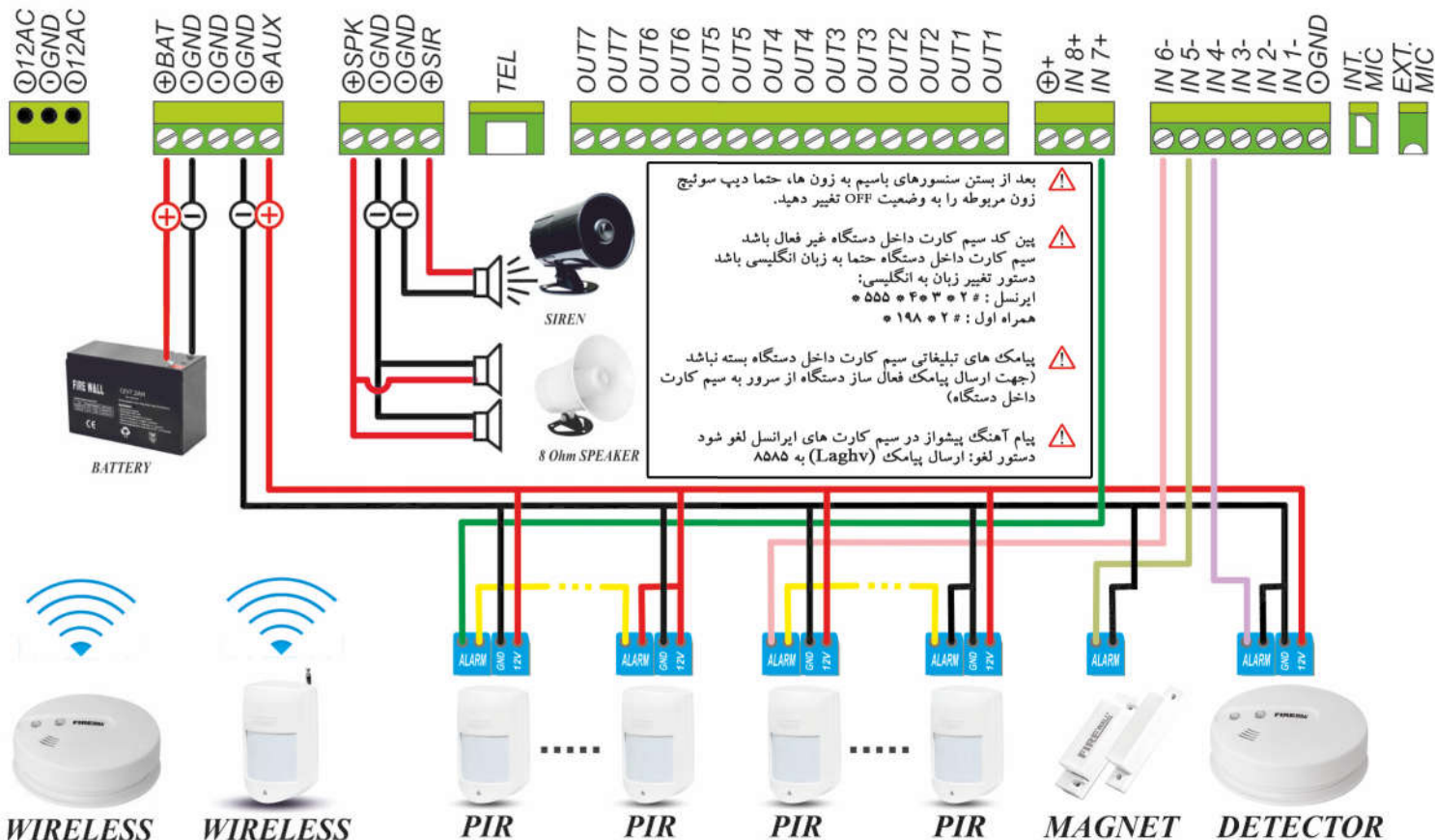

بعد از بستن سنسورهای باسیم به زون ها، حتما دپ سوئیچ زون مربوطه را به وضعیت OFF تغییر دهید.





پین کد سیم کارت داخل دستگاه غیر فعال باشد
سیم کارت داخل دستگاه حتما به زبان انگلیسی باشد
دستور تغییر زبان به انگلیسی:
ایرنسل : ۰۵۵۵ * ۴ * ۳ * ۲ #
همراه اول : ۱۹۸ * ۲ #

پیامک های تبلیغاتی سیم کارت داخل دستگاه بسته نباشد
(جهت ارسال پیامک فعال ساز دستگاه از سرور به سیم کارت داخل دستگاه)

پیام آهنگ پیشواز در سیم کارت های ایرنسل لغو شود
دستور لغو: ارسال پیامک (Laghv) به ۸۵۵۵

نحوه عملکرد دستگاه

دستور	عملیات برنامه ریزی
MENU → 000000	باز کردن قفل صفحه کلید / ورود به منوی تنظیمات
DN ∨ یا UP ^	پیمایش در منوها / تغییر
ENT >	انتخاب / وارد شدن به منوی انتخاب شده
MENU	بازگشت به منوی قبلی / نمایش اطلاعات دستگاه
CLR <	پاک کردن آخرین رقم
MENU → CLR <	قفل کردن صفحه کلید

- فقط رئیس می تواند قفل صفحه کلید را باز کند و وارد منوی تنظیمات شود. 
- پس از ورود به هر منویی به راهنمای روی صفحه نمایش دقت شود. 
- در منوهای انتخابی به کمک کلیدهای UP ^ یا DN ∨ می توان حالت مورد نظر را تغییر داد و سپس به کمک کلید ENT > آن ها را انتخاب یا ذخیره کرد. 
- جهت اطلاعات بیشتر به بخش تنظیمات مراجعه فرمایید. 

۳- پیامک:

جهت کنترل دزدگیر و برنامه ریزی دستگاه می توان از طریق ارسال پیامک به شماره سیم کارت داخل دستگاه، آن را کنترل و برنامه ریزی کرد. باید توجه داشت که مدیر فقط اجازه ارسال برخی از دستورات را دارد.

۳-۱ - کنترل دزدگیر از طریق پیامک توسط مدیران:

متن پیامک ارسالی	دستور
* NNNNNN * 88 # * رمز جدید *	تغییر رمز دستگاه
* NNNNNN * 11 #	فعال کردن دزدگیر
* NNNNNN * 10 #	غیرفعال کردن دزدگیر
* NNNNNN * 12 #	چک کردن دزدگیر
* NNNNNN * 98 # الگوی اصلی شارژ 98	شارژ کردن سیم کارت
* NNNNNN * 140 #	درخواست مقدار شارژ
* NNNNNN * 00 #	چک کردن وضعیت دستگاه
* NNNNNN * 21 #	فعال کردن خروجی
* NNNNNN * 20 #	غیرفعال کردن خروجی
* NNNNNN * 22 #	چک کردن خروجی

نحوه عملکرد دستگاه

⚠️ منظور از NNNNNN رمز مدیر بخش N می باشد. ⚠️
شماره موبایل مدیران لازم نیست در دفترچه تلفن دستگاه ذخیره شده باشد.

۳-۲- کنترل دزدگیر از طریق پیامک توسط رئیس:

متن پیامک ارسالی	دستور	
* 000000 * 80 * رمز جدید * # *	تغییر رمز رئیس	تغییر رمز دستگاه
* 000000 * 8N * رمز جدید * # *	تغییر رمز مدیر بخش N	
* 000000 * 11 #	فعال کردن کلیه بخش ها	فعال کردن دزدگیر
* 000000 * 11 * N # *	فعال کردن بخش N	
* 000000 * 10 #	غیر فعال کردن کلیه بخش ها	غیر فعال کردن دزدگیر
* 000000 * 10 * N # *	غیر فعال کردن بخش N	
* 000000 * 12 #	چک کردن کلیه بخش ها	چک کردن دزدگیر
* 000000 * 12 * N # *	چک کردن بخش N	
* 000000 * 21 #	فعال کردن کلیه خروجی ها	فعال کردن خروجی
* 000000 * 21 * N # *	فعال کردن خروجی N	
* 000000 * 20 #	غیر فعال کردن کلیه خروجی ها	غیر فعال کردن خروجی
* 000000 * 20 * N # *	غیر فعال کردن خروجی N	
* 000000 * 22 #	چک کردن کلیه خروجی ها	چک کردن خروجی
* 000000 * 22 * N # *	چک کردن خروجی N	
* 000000 * 66 * شماره تلفن * شماره حافظه * # *	ذخیره کردن شماره تلفن	
* 000000 * 55 * شماره حافظه * # *	چک کردن شماره تلفن	
* 000000 * 44 * شماره حافظه * # *	پاک کردن شماره تلفن	
* 000000 * 99 * الگوی درخواست شارژ * # *	تغییر الگوی درخواست شارژ	
* 000000 * 98 * الگوی اصلی شارژ * # *	شارژ کردن سیم کارت	
* 000000 * 140 # *	درخواست مقدار شارژ	
* 000000 * 00 # *	چک کردن وضعیت دستگاه	

⚠️ شماره موبایل رئیس باید در حافظه ی شماره ۱ تا ۴ دفترچه تلفن دستگاه ذخیره شده باشد. ⚠️
⚠️ منظور از 000000 رمز رئیس می باشد. ⚠️ منظور از N شماره ی بخش می باشد.

۴- نرم افزار اندروید و IOS:

کلیه عملیات های پیامکی را می توان از طریق نرم افزار نیز انجام داد.

۵- تلفن کننده:

جهت کنترل دزدگیر از راه دور می توان توسط تماس با شماره ی خط تلفن ثابت متصل به دستگاه و یا شماره سیم کارت دستگاه، طبق منوی صوتی پخش شده دستگاه را کنترل نمود.

⚠ جهت کنترل دزدگیر از طریق تماس با تلفن کننده لازم نیست شماره ی تماس گیرنده در دفترچه تلفن دستگاه ذخیره شده باشد.

⚠ رئیس و مدیران می توانند با رمز های مستقل خود دستگاه را کنترل کنند.

⚠ هنگام وارد کردن هر کلید، در صورت پذیرفته شدن باید صدای یک بوق شنیده شود در غیر اینصورت باید کلید مورد نظر را مجدد فشار دهید تا بوق تأیید شنیده شود.

⚠ برای وارد کردن کلید مربوطه، تا اتمام جمله ی پخش شده صبر کنید.

۶- کنترل دستگاه از طریق تلفن کننده هنگام تحریک:

دستگاه در هنگام تحریک شروع به ارسال پیامک و برقراری تماس با شماره های ذخیره شده در دفترچه تلفن می نماید. پس از شنیدن صدای زون تحریک شده می توان با فشردن کلید ۵ از برقراری تماس با سایر شماره ها جلوگیری کرد و در صورت نیاز وارد منوی کنترل دستگاه شد.

⚠ در صورت تحریک دزدگیر هنگام فعال / نیمه فعال بودن (SEMI.ARM/ARM) دستگاه با شماره های ذخیره شده در حافظه ی شماره ۲۱ و ۲۲ (مخفی) دفترچه تلفن، تماس گرفته نمی شود.

ریست اضطراری رمزها:

در صورت فراموش کردن رمزها می توان به روش زیر کلیه رمزها را به حالت اولیه بازگرداند.

۱- برق و باتری دستگاه را قطع کنید و حدود ۲۰ ثانیه صبر کنید.

۲- کلید CLR را فشرده نگه دارید و برق و باتری دستگاه را وصل کنید.

۳- پس از مشاهده عبارت روبه رو کلید را رها کنید.

⚠ این مدل ریست فقط رمزها را به حالت اولیه باز می گرداند. برای بازگشت کلیه تنظیمات به حالت اولیه به بخش تنظیمات اصلی دستگاه مراجعه فرمایید.

کلیه رمزها ریست شد.

۱- تنظیمات تلفن کننده:

۱-۱- مشاهده، ذخیره و پاک کردن شماره تلفن:

۱-۱-۱- ورود به منوی تنظیمات تلفن کننده:

۱-۱-۲- انتخاب منوی دفترچه تلفن؛

۱-۱-۳- انتخاب شماره حافظه مورد نظر توسط کلیدهای UP و DN؛

۱-۱-۴- فشردن کلید <ENT>؛

۱-۱-۵- با توجه به دستورات زیر عملیات مورد نیاز را انجام دهید:

دستور	عملیات
ENT> → شماره تلفن → ENT>	ذخیره/ویرایش شماره تلفن در حافظه
CLR<	پاک کردن شماره تلفن موجود در حافظه

در هنگام تحریک به شماره حافظه های ۱ تا ۱۰ فقط پیامک ارسال می شود. ⚠

در هنگام تحریک با شماره حافظه های ۱۱ تا ۲۰ فقط تماس گرفته می شود. ⚠

برای اینکه بعد از تحریک دستگاه به فردی پیامک ارسال و با وی نیز تماس گرفته شود باید شماره ی مورد نظر در هر دو جا ذخیره شود. ⚠

کلید عملیات فوق را می توان از طریق ارسال پیامک یا نرم افزار نیز انجام داد. ⚠

شماره تلفن های موبایل باید با صفر وارد شوند. (مثال: 09121342998) ⚠

شماره تلفن های ثابت شهر محل نصب بدون کد وارد شوند. (مثال: 66842811) ⚠

شماره تلفن های ثابت خارج از شهر محل نصب با کد وارد شوند. (مثال: 02166842811) ⚠

جهت ثبت شماره های اضطراری مثل ۱۱۰ و ۱۲۵ و ... حتماً قبل از اعداد، کاراکتر * استفاده شود. (مثال: *110) ⚠

۱-۲- تغییر کد شهر:

۱-۲-۱- ورود به منوی تنظیمات تلفن کننده؛

۱-۲-۲- انتخاب منوی کد شهر؛

۱-۲-۳- وارد کردن کد شهر محل نصب دستگاه؛

۱-۲-۴- فشردن کلید <ENT>؛

اگر دستگاه در محلی خارج از تهران نصب شده است حتما اقدام به تغییر کد شهر فرمایید. ⚠

کد شهر به صورت پیش فرض و پس از هر بار ریست کلی 021 می باشد. ⚠

کد شهر حتما باید با صفر وارد شود. (مثال: 021) ⚠

۱-۳- تغییر کد کشور:

۱-۳-۱ - ورود به منوی تنظیمات تلفن کننده؛

۱-۳-۲ - انتخاب منوی کد کشور؛

۱-۳-۳ - وارد کردن کد کشور محل نصب دستگاه؛

۱-۳-۴ - فشردن کلید **ENT**؛

⚠ اگر دستگاه در محلی خارج از ایران نصب شده است حتما اقدام به تغییر آن فرمائید.

⚠ کد کشور به صورت پیش فرض و پس از هر بار ریست کلی 098 می باشد.

⚠ کد کشور حتما باید با صفر وارد شود. (مثال: 098)

۱-۴- تغییر تعداد زنگ پاسخ تلفن کننده (خط ثابت):

۱-۴-۱ - ورود به منوی تنظیمات تلفن کننده؛

۱-۴-۲ - انتخاب منوی تعداد زنگ پاسخ؛

۱-۴-۳ - انتخاب تعداد زنگ مورد نظر توسط کلید های **UP** **DN**؛

۱-۴-۴ - فشردن کلید **ENT**؛

⚠ تعداد زنگ های تغییر یافته، برای تلفن کننده خط ثابت می باشد.

⚠ تعداد زنگ های تلفن کننده سیم کارتی به صورت پیش فرض ۲ می باشد که نمی توان آن را تغییر داد.

۱-۵- تست تماس و پیامک:

۱-۵-۱ - ورود به منوی تنظیمات تلفن کننده؛

۱-۵-۲ - انتخاب منوی تست تماس و پیامک؛

۱-۵-۳ - انتخاب شماره حافظه مورد نظر توسط کلید های **UP** **DN**؛

۱-۵-۴ - فشردن کلید **ENT**؛

⚠ با انتخاب حافظه های ۱ تا ۱۰ به شماره ی مورد نظر پیامک ارسال می شود.

⚠ با انتخاب حافظه های ۱۱ تا ۲۲ به شماره ی مورد نظر تماس گرفته می شود.

⚠ در هنگام تست تماس می توان انتخاب کرد که تست از طریق سیم کارت دستگاه و یا خط تلفن ثابت متصل به دستگاه انجام شود.

۱-۶- تغییر الگوی چک کردن شارژ سیم کارت:

جهت اطلاع از میزان شارژ سیم کارت های اعتباری باید الگو (کد دستور العمل) مورد نظر اپراتور را در دستگاه ذخیره کرد تا در صورت نیاز اطلاع از میزان شارژ، از طریق این الگو، شارژ سیم کارت به اطلاع کاربر برسد. بدین منظور:

۱-۶-۱- ورود به منوی تنظیمات تلفن کننده؛

۱-۶-۲- انتخاب منوی الگوی گرفتن شارژ؛

۱-۶-۳- وارد کردن الگوی گرفتن شارژ؛

۱-۶-۴- فشردن کلید >ENT؛

⚠ الگوی گرفتن شارژ به صورت پیش فرض #141*1 می باشد.

⚠ عملیات فوق را می توان از طریق ارسال پیامک یا نرم افزار نیز انجام داد.

۱-۷- شارژ کردن سیم کارت:

۱-۷-۱- ورود به منوی تنظیمات تلفن کننده؛

۱-۷-۲- انتخاب منوی شارژ کردن SIM؛

۱-۷-۳- وارد کردن کد شارژ به طور کامل همراه با دستور العمل اپراتور؛

۱-۷-۴- فشردن کلید >ENT؛

⚠ به عنوان مثال #1234567890123456*141*

⚠ عملیات فوق را می توان از طریق ارسال پیامک یا نرم افزار نیز انجام داد.

۱-۸- چک کردن شارژ سیم کارت:

۱-۸-۱- ورود به منوی تنظیمات تلفن کننده؛

۱-۸-۲- انتخاب منوی مقدار شارژ SIM؛

۱-۸-۳- فشردن کلید >ENT؛

⚠ میزان شارژ روی نمایشگر نمایش داده خواهد شد.

⚠ عملیات فوق را می توان از طریق ارسال پیامک یا نرم افزار نیز انجام داد.

۱-۹- تغییر مدل تحریک:

۱-۹-۱- ورود به منوی تنظیمات تلفن کننده؛

۱-۹-۲- انتخاب منوی مدل تحریک؛

۱-۹-۳- انتخاب مدل تحریک مورد نظر توسط کلید های **UP** **DN**؛

۱-۹-۴- فشردن کلید **>ENT**؛

! مدل تحریک دستگاه به صورت پیش فرض حالت لبه می باشد.

۱-۱۰- کنترل تلفن کننده سیم کارتی:

۱-۱۰-۱- ورود به منوی تنظیمات تلفن کننده؛

۱-۱۰-۲- انتخاب منوی کنترل شبکه GSM؛

۱-۱۰-۳- انتخاب حالت مورد نظر توسط کلید های **UP** **DN**؛

۱-۱۰-۴- فشردن کلید **>ENT**؛

! در صورت غیر فعال کردن تلفن کننده سیم کارتی، دستگاه قابلیت ارسال و

دریافت هیچ پیامک و تماسی از طریق سیم کارت را ندارد.

! در صورت غیر فعال کردن تلفن کننده سیم کارتی، دستگاه قابلیت نمایش

ساعت، تاریخ و سریال دستگاه را ندارد.

۱-۱۱- کنترل تلفن کننده خط ثابت:

۱-۱۱-۱- ورود به منوی تنظیمات تلفن کننده؛

۱-۱۱-۲- انتخاب منوی کنترل خط تلفن؛

۱-۱۱-۳- انتخاب حالت مورد نظر توسط کلید های **UP** **DN**؛

۱-۱۱-۴- فشردن کلید **>ENT**؛

! در صورت غیر فعال کردن تلفن کننده خط ثابت، دستگاه قابلیت برقراری هیچ

گونه تماسی از طریق خط تلفن ثابت را ندارد.

۲- تنظیمات تجهیزات بی سیم:

۱-۲- کد کردن ریموت:

۱-۱-۲- ورود به منوی تنظیمات تجهیزات بی سیم؛

۲-۱-۲- انتخاب منوی کد کردن ریموت؛

۲-۱-۳- فشرده نگه داشتن یکی از کلیدهای ریموت؛

۲-۱-۴- انتخاب بخش مورد نظر توسط کلیدهای **UP** و **DN**؛

۲-۱-۵- فشردن کلید **ENT**؛

ریموت را در فاصله ی نزدیک دستگاه فشرده نگه دارید.

برای هر بخش (مدیر) یا همه ی بخش ها (رئیس) به طور مستقل می توان به تعداد مورد نیاز ریموت کد کرد.

جهت اطلاع از تفاوت کارکرد ریموت مدیران (یک بخش) و ریموت رئیس (همه بخش ها) به بخش نحوه عملکرد دستگاه قسمت ریموت مراجعه فرمایید.

دستگاه قابلیت کارکرد با ریموت های فرکانس 315MHz و 433MHz را دارد.

دستگاه قابلیت کد کردن ۲۰ عدد ریموت متفاوت را دارد که به ترتیب کد شدن شماره گذاری می شوند.

۲-۲- مشاهده و پاک کردن ریموت:

۱-۲-۲- ورود به منوی تنظیمات تجهیزات بی سیم؛

۲-۲-۲- انتخاب منوی پاک کردن ریموت؛

۳-۲-۲- انتخاب ریموت مورد نظر توسط کلید های **UP** و **DN**؛

۴-۲-۲- فشردن کلید **CLR**؛

۳-۲- کد کردن سنسور:

جهت کد کردن کلیه ی سنسورهای بی سیم ابتدا از چیدمان جامپر ها مطمئن شوید و سپس طبق دستور العمل زیر عمل کنید. بدین منظور باید جامپرهای سری D فقط D0 در وضعیت LOW باشد و باقی Dها خالی باشند. و سری A0 تا A7 حتما به دلخواه چیده شود و خالی نماند.

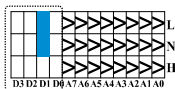

A8	A9	A10	A11
D3	D2	D1	D0

۲-۳-۱ - ورود به منوی تنظیمات تجهیزات بی سیم؛

۲-۳-۲ - انتخاب منوی کد کردن سنسور؛

۲-۳-۳ - انتخاب زون مورد نظر توسط کلید های **UP** و **DN**؛

۲-۳-۴ - فشردن کلید **ENT**؛

۲-۳-۵ - فشرده نگه داشتن کلید تست سنسور (تحریک سنسور) مورد نظر؛

⚠️ سنسور را در فاصله ی نزدیک دستگاه نگه دارید.

⚠️ برای کد کردن کلیه تجهیزات بی سیم شامل مگنت، شوک سنسور، چشم (رادار)،

دتکتور و... نیز باید از منوی کد کردن سنسور استفاده کرد.

⚠️ سنسورها به ترتیب کد شدن شماره گذاری می شوند.

⚠️ کلیه سنسور هایی که در فرکانس 315MHz و 433MHz کار می کنند قابلیت

کد شدن با دستگاه را دارند.

⚠️ انتخاب زون کد شدن سنسور ها به صورت منویی می باشد و به چیدمان جامپر ها

وابسته نمی باشد.

⚠️ دستگاه قابلیت کد کردن ۶۴ عدد سنسور مجزا را دارد که برای کد کردن تعداد

نامحدود باید جامپر های قسمت (A0~A7) و (D0~D3) را مطابق یکی از وسیله های

کد شده قرار داد.

۲-۴ - مشاهده و پاک کردن سنسور:

۲-۴-۱ - ورود به منوی تنظیمات تجهیزات بی سیم؛

۲-۴-۲ - انتخاب منوی پاک کردن سنسور؛

۲-۴-۳ - انتخاب سنسور مورد نظر توسط کلید های **UP** و **DN**؛

۲-۴-۴ - فشردن کلید **CLR**؛

۳- تنظیمات دزدگیر اماکن:

۳-۱ - تغییر خروجی صدای تحریک:

در صورت تحریک هریک از بخش های فعال شده خروجی بلندگو و آژیر دستگاه فعال

می شود که برای تغییر خروجی صدای تحریک باید طبق دستور زیر عمل کرد:

۳-۱-۱ - ورود به منوی تنظیمات دزدگیر اماکن؛

۳-۱-۲- انتخاب منوی صدای تحریک؛

۳-۱-۳- انتخاب حالت مورد نظر توسط کلید های **UP** و **DN** ؛

۳-۱-۴- فشردن کلید **>ENT** ؛

⚠ خروجی صدای تحریک قابل برنامه ریزی به آژیر، اسپیکر خارجی یا هردو می باشد.

۳-۲- تغییر زمان صدای تحریک:

۳-۲-۱- ورود به منوی تنظیمات دزدگیر امکان؛

۳-۲-۲- انتخاب منوی زمان صدای تحریک؛

۳-۲-۳- انتخاب زمان مورد نظر توسط کلید های **UP** و **DN** ؛

۳-۲-۴- فشردن کلید **>ENT** ؛

⚠ توجه شود که این زمان، برای آژیر و اسپیکر خارجی (هر دو) اعمال خواهد شد.

⚠ زمان صدای تحریک از ۲ تا ۷ دقیقه قابل برنامه ریزی می باشد.

۳-۳- تغییر خروجی صدای قفل و باز:

در هنگام فعال/غیر فعال کردن (DISARM/ARM) دستگاه صدایی شنیده می شود

که برای تغییر آن باید طبق زیر عمل کرد:

۳-۳-۱- ورود به منوی تنظیمات دزدگیر امکان؛

۳-۳-۲- انتخاب منوی صدای قفل و باز؛

۳-۳-۳- انتخاب حالت مورد نظر توسط کلید های **UP** و **DN** ؛

۳-۳-۴- فشردن کلید **>ENT** ؛

⚠ خروجی صدای قفل و باز قابل برنامه ریزی به آژیر، اسپیکر خارجی، اسپیکر

داخلی و یا ترکیب خاصی از آن ها می باشد.

۳-۴- تغییر نوع زون ها:

۳-۴-۱- ورود به منوی تنظیمات دزدگیر اماکن؛

۳-۴-۲- انتخاب منوی تغییر نوع زون ها؛

۳-۴-۳- انتخاب زون مورد نظر توسط کلید های UP \wedge DN \vee ؛

۳-۴-۴- فشردن کلید <ENT> ؛

۳-۴-۵- انتخاب حالت مورد نظر توسط کلید های UP \wedge DN \vee ؛

۳-۴-۶- فشردن کلید <ENT> ؛

⚠ توجه شود که تغییرات در نوع یک زون، شامل زون بی سیم و باسیم می باشد.

⚠ جهت اطلاع از حالت های مختلف زون ها به بخش امکانات دستگاه مراجعه فرمایید.

۳-۵- تغییر زمان تاخیر صفحه کلید:

۳-۵-۱- ورود به منوی تنظیمات دزدگیر اماکن؛

۳-۵-۲- انتخاب منوی زمان تاخیر صفحه کلید؛

۳-۵-۳- انتخاب زمان مورد نظر توسط کلید های UP \wedge DN \vee ؛

۳-۵-۴- فشردن کلید <ENT> ؛

⚠ جهت اطلاع از کاربرد زمان تاخیر صفحه کلید به بخش امکانات دستگاه مراجعه فرمایید.

۳-۶- تغییر زمان زون تاخیری:

۳-۶-۱- ورود به منوی تنظیمات دزدگیر اماکن؛

۳-۶-۲- انتخاب منوی زمان زون تاخیری؛

۳-۶-۳- انتخاب زمان مورد نظر توسط کلید های UP \wedge DN \vee ؛

۳-۶-۴- فشردن کلید <ENT> ؛

⚠ جهت اطلاع از کاربرد زمان زون تاخیری به بخش امکانات دستگاه مراجعه فرمایید.

۴- تنظیمات اصلی دستگاه:

۴-۱- تنظیم ساعت و تاریخ:

۴-۱-۱- ورود به منوی تنظیمات اصلی دستگاه؛

۴-۱-۲- انتخاب منوی ساعت و تاریخ؛

۴-۱-۳- وارد کردن ساعت و تاریخ؛

۴-۱-۴- فشردن کلید <ENT>؛

⚠ توجه داشته باشید که تاریخ باید به صورت شمسی وارد شود.

۴-۲- تغییر رمزها:

۴-۲-۱- ورود به منوی تنظیمات اصلی دستگاه؛

۴-۲-۲- انتخاب منوی تغییر رمز؛

۴-۲-۳- انتخاب رمز مورد نظر توسط کلیدهای UP[^] و DN^v؛

۴-۲-۴- فشردن کلید <ENT>؛

۴-۲-۵- وارد کردن رمز جدید؛

۴-۲-۶- فشردن کلید <ENT>؛

۴-۲-۷- وارد کردن مجدد رمز جدید؛

۴-۲-۸- فشردن کلید <ENT>؛

⚠ طول رمزها باید حتما ۶ کاراکتر و فقط شامل عدد باشد.

⚠ کلیه رمزها باید مستقل از یکدیگر باشند.

⚠ نتیجه‌ی عملیات از طریق ارسال پیامک به اطلاع رئیس می‌رسد.

۴-۳- ریست کلی:

۴-۳-۱- ورود به منوی تنظیمات اصلی دستگاه؛

۴-۳-۲- انتخاب منوی ریست کلی؛

۴-۳-۳- فشردن کلید <ENT>؛

۴-۳-۴- فشردن کلید <ENT>؛

⚠ پس از ریست شدن، دستگاه به صورت خودکار مجدداً راه اندازی می‌شود.

۴-۴- چک کردن سریال دستگاه:

۴-۴-۱ - ورود به منوی تنظیمات اصلی دستگاه؛

۴-۴-۲ - انتخاب منوی سریال دستگاه؛

۴-۴-۳ - فشردن کلید <ENT> ؛

۴-۵- چک کردن وضعیت دستگاه:

۴-۵-۱ - ورود به منوی تنظیمات اصلی دستگاه؛

۴-۵-۲ - انتخاب منوی وضعیت دستگاه؛

۴-۵-۳ - فشردن کلید <ENT> ؛

⚠ در این منو می توان ولتاژ باتری و خروجی AUX و وضعیت برق را بررسی کرد.

۵- تنظیمات صوتی:

۵-۱- ضبط کردن صدا:

۵-۱-۱ - ورود به منوی تنظیمات صوتی؛

۵-۱-۲ - انتخاب منوی ضبط کردن صدا؛

۵-۱-۳ - انتخاب صدای مورد نظر توسط کلید های UP ^ DN v ؛

۵-۱-۴ - فشردن کلید <ENT> ؛

۵-۱-۵ - ضبط پیغام تا ۳۰ ثانیه؛

۵-۱-۶ - فشردن کلید <ENT> ؛

⚠ حداکثر زمان قابل ضبط ۳۰ ثانیه می باشد که می توان قبل از آن، ضبط کردن صدا را متوقف کرد.

⚠ برای هریک از زون های بی سیم ، باسیم و برای حالت مخفی می توان به صورت مستقل حداکثر ۳۰ ثانیه صدا ضبط کرد.

۵-۲- چک کردن صدا:

۵-۲-۱ - ورود به منوی تنظیمات صوتی؛

۵-۲-۲ - انتخاب منوی چک کردن صدا؛

۵-۲-۳ - انتخاب صدای مورد نظر توسط کلید های UP ^ DN v ؛

۵-۲-۴ - فشردن کلید <ENT> ؛

۶- تنظیمات کارهای اتوماتیک:

۱-۶- کنترل پیامک قفل و باز

۲-۶- گزارش تلگرام

۳-۶- هشدار قطع آنتن

۴-۶- هشدار قطع تلفن

۵-۶- هشدار شارژ باتری

۶-۶- هشدار برق شهر

⚠ کلیه کارهای اتوماتیک مربوط به دستگاه را می توان از منوی تنظیمات کارهای اتوماتیک فعال یا غیر فعال نمود.

۷- تنظیمات خروجی ها:

⚠ فقط دستگاه های F10 فایروال دارای این قابلیت می باشند.

دستگاه های F10 فایروال دارای ۷ رله می باشند که با آن ها می توان تجهیزات برقی مختلفی را به صورت دائم و لحظه ای کنترل کرد.

این حالت ها از داخل منوی تنظیمات خروجی ها قابل تنظیم می باشد.

۱-۷- حالت دائم:

در این حالت از زمانی که دستگاه دستور فعال شدن خروجی مربوطه را دریافت می کند روشن شده و تا زمان دریافت دستور غیر فعال شدن همان خروجی از طریق کاربر، فعال خواهد بود.

۲-۷- حالت لحظه ای:

در این حالت خروجی مربوطه بر حسب زمان تعیین شده در تنظیمات دستگاه (بازه زمانی ۰.۷ تا ۹۰ دقیقه) از زمان دریافت دستور فعال شدن از طرف کاربر، روشن شده و پس از سپری کردن زمان مشخص شده به طور خودکار خاموش می شود.



www.firewallco.ir